

Müllschränke
Streusandschränke
Rankgitter



CURVE

– der neue Ilco-Müllschrank

Diese neuen Müllschränke sind in ihrem Design und Handhabung einzigartig.



Der Standard **CURVE** ist mit einer Schwenktür ausgestattet und wird über unseren geräuschgedämmten Komfortverschluss verschlossen.

Bei der Version **CURVE premium** wird die Tür zum Öffnen in den Schrank geschoben, somit schlägt sie nicht auf öffentlichen Grund und der Müllschrank CURVE wird dadurch barrierefrei.

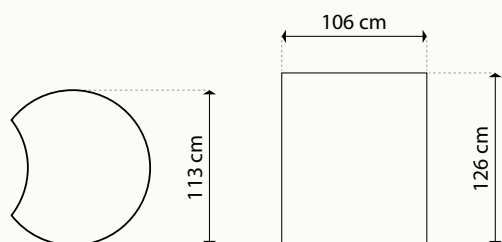

Die einzelnen Module lassen sich einfach erweitern. Durch die Formgebung können die Module in Kurven gestellt werden.

Für die Langlebigkeit und das Top-Design, sind die Türen aus Aluminium und zusätzlich in ilco-Standardfarben pulverbeschichtet.

**Für Mülltonnen
bis 240 Liter**

104 x 112 x 130 cm
(B x T x H)
(Design geschützt)



Design-Serie P

Die pulverbeschichteten Türen dieser Serie haben ein spezielles Pyramidendesign. Betonoberfläche Sichtbeton.

Die über Rollriegel verschlossenen Schränke sind besonders komfortabel und leise in der Handhabung.

Dreifachschränk für 60-240l Tonnen. Betonoberfläche Sichtbeton. Die Designtüren sind in RAL 7016 anthrazit-grau pulverbeschichtet.



Doppelschränk für 60-240l Tonnen. Betonoberfläche Sichtbeton. Die Designtüren sind in RAL 7016 anthrazit-grau pulverbeschichtet.

Impressionen | Variationen



Motivschränke

Geben Sie ihrem Müllschrank ein individuelles Design.

Beispielsweise mit der Hamburger Skyline, mit dem eigenen Firmenlogo oder mit der Hausnummer – fast alles ist möglich! Senden Sie uns einfach Ihre Vorlage und wir erstellen Ihnen ein individuelles Angebot.



Doppelschrank aus schwarzem Basalt

Lieferbar für Mülltonnengrößen von 60 - 240l.

Die feuerverzinkten und anthrazit pulverbeschichteten Türen sind mit europäischem Lärchenholz eingefasst.



Doppelschrank

Lieferbar für Mülltonnengrößen von 60 - 240l.

Komplett mit kesseldruck-imprägniertem Kiefernholz verlattet. Zusätzlich mit einer Lasur in Mahagonioptik eingefärbt.

Auf Wunsch auch in anderen Farbtönen möglich.

Alle Stahlteile sind feuerverzinkt.



Dreifachschrank für 3 Mülltonnen

Lieferbar für Mülltonnengrößen von 60 - 240l.

Sichtbeton, schalungsglatt.

Die Türen sind mit kesseldruck-imprägniertem Kiefernholz eingefasst.

Alle Stahlteile sind feuerverzinkt.



Dreifachschränk in schwarzem Basalt
mit pulverbeschichteten Türen in anthrazitgrau.



Dreifachschränk in schwarzem Basalt. Die Türen und Rankgitter sind pulverbeschichtet. Türen mit geräuschgedämmten komfortverschluss.



Doppelschränk aus der Designserie L
mit pulverbeschichteten Türen.



Doppelschränk mit Einwurfdeckeln aus der Design-Serie P.
Betonoberfläche: Ilcodur-Grigio, Pulverbeschichtete Türen, Eisenglimmer.



Doppelschränk in Nordischweiß®,
mit Einwurfdeckel, pulverbeschichtet.



Doppelschränk in schwarzem Basalt.
Design-Serie P mit Einwurfdeckeln.

Standard-RAL-Farbtöne für Stahlteile

Auf Wunsch können wir gegen Aufpreis die Türen und Deckel der Schränke mit farbiger Pulverbeschichtung liefern! Die Rahmen sind dann naßlackiert.

Alle anderen Farbtöne und DB-Farben auf Anfrage!



RAL 1013
Perlweiß



RAL 1021
Kadmiumgelb
(Rapsgelb)



RAL 5010
Enzianblau



RAL 9010
Reinweiß



RAL 6005
Moosgrün



RAL 6009
Tannengrün



RAL 8017
Schokoladenbraun



RAL 7016
Anthrazitgrau



RAL 9011
Graphitschwarz

Alle anderen Farbtöne auf Anfrage!

Drucktechnisch bedingte Farbabweichungen sind möglich!

Kennzeichnungsmöglichkeiten und Türdesigns

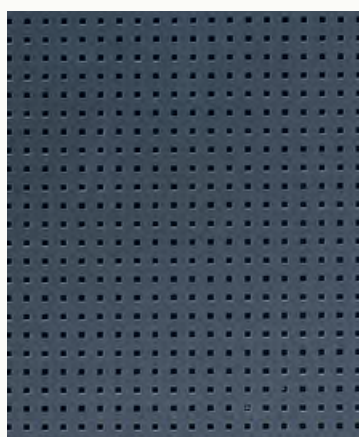

Lochblech

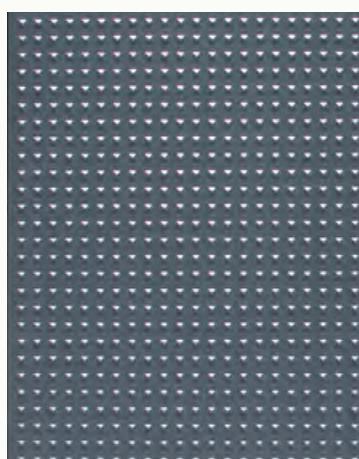

Pyramidendesign

Betonoberflächen

Farbabweichungen und Ausblühungen in der Betonoberfläche sind bei natürlichen Oberflächen unvermeidbar.

Druck- und fototechnisch bedingte Farbabweichungen sind möglich!
Abbildungsmaßstab: 1:2

Weitere Betonoberflächen auf Anfrage.

Exklusive Oberflächen



Leinekiesel – Standard
Korngröße: 2-16

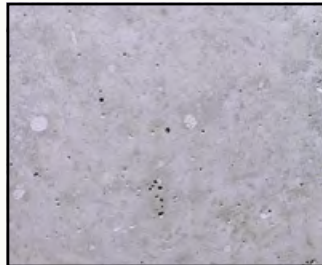

Sichtbeton



Herbstlaub
Korngröße: 5-8



Ilcodur-Terracotta



Waschgranit
Korngröße: 5-8



Schwarzer Basalt*
Korngröße: 5-8

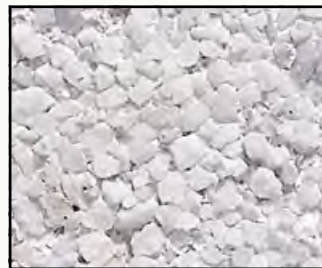

Nordischweiß® mit Weißzement, Korngröße: 5-8



Ilcodur-Vanilla



Waschbeton (Besenstrich)



Roter Basalt*
Korngröße: 5-8



Nordischweiß® mit Granit und Weißzement, Korngröße: 5-8



Ilcodur-Grafito*



Dreifachschrank aus schwarzem Basalt. Die Türen mit geräuschgedämmten Komfortverschluss und Pulverbeschichtung



Ilcodur-Grigio



Ilcodur-Jura gelb mit schwarzem Porphyry

* Beton, eingefärbt

Verschlussmöglichkeiten

Serienmäßig sind alle Schranktüren mit unserem geräuschgedämmten Komfortverschluss ausgestattet.

Das macht unsere Türen besonders komfortabel und leise in ihrer Handhabung. Optional können die Türen auch abgeschlossen werden.



Für 120S

Tür verschließbar mit einfachen Zylinderschloss, gleich- oder verschieden schließend, inklusive 2 Schlüssel per Schloss.



Einwurfdeckel

verschließbar mit Kastenschloss für 40 mm Profilhalbzylinder vorgerichtet inklusive selbstschließendem Alu-Witterungsschutz.



Für 120S / 240S

Tür- und Einwurfdeckel verschließbar über Dreikantfallenvorreiber.



Für 120S / 240S

Tür verschließbar mit Kastenschloss für 30 mm Profilhalbzylinder vorgerichtet inklusive selbstschließendem Alu-Witterungsschutz.



Für 120S / 240S

Tür verschließbar mit Doppel-Schwenkebelschloss wahlweise mit Profilhalbzylinder und / oder Dreikantschloss, auch lieferbar mit nur 1 Profilhalbzylinder oder Dreikantschloss.



Für 120S / 240S

Tür mit Kombi-Kastenschloss für Profilhalbzylinder 30 mm mit Alu-Witterungsschutz und Dreikant für den Entsorger.

Abmessungen für Müllschränke

120S Schränke für 60 - 120 Liter Tonnen
 240S Schränke für 60 - 240 Liter Tonnen



ilco-Schrank 240S (120S)
 mit Boden, für Müllgefäß bis 240l (120l), gekippt.

Müllgefäß wird durch eine Fangschleufe gehalten.

Gewicht: 350 kg (260 kg)

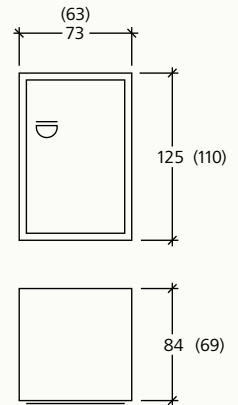

ilco-Schrank 240S (120S)
2-türig, mit Boden, für Müllgefäße bis 240l (120l), gekippt.

Müllgefäße werden durch Fangschlaufen gehalten.

Gewicht: 580 kg (460 kg)

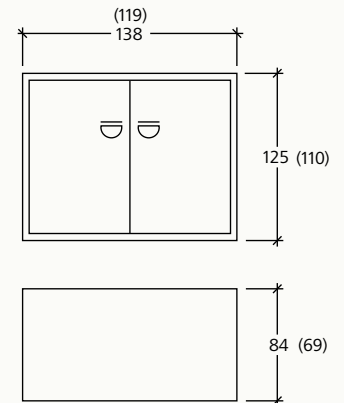

ilco-Schrank 240S (120S)
3-türig, mit Boden, für Müllgefäße bis 240l (120l).

Müllgefäße werden durch Fangschlaufen gehalten.

Nur ohne Einwurfdeckel lieferbar.

Gewicht: 860 kg (580 kg)

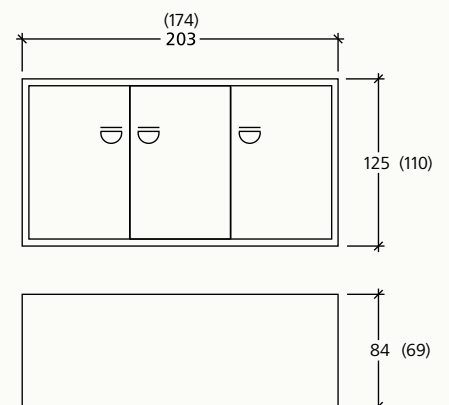

Abmessungen für Müllschränke mit Einwurfdeckeln

120S Schränke für 60 - 120 Liter Tonnen

240S Schränke für 60 - 240 Liter Tonnen



Ilco-Schrank 240S (120S)

mit Boden und Einwurfdeckel für Müllgefäß bis 240l (120l).

Gewicht: 350 kg (260 kg)

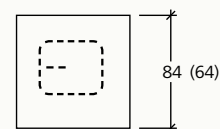
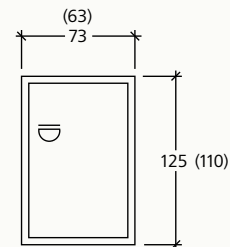

Ilco-Schrank 240S (120S)

mit Boden und Einwurfdeckeln für Müllgefäße bis 240l (120l).

Gewicht: 580 kg (460 kg)

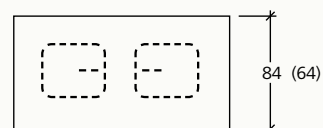
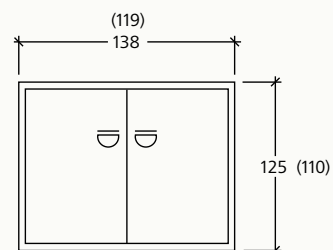

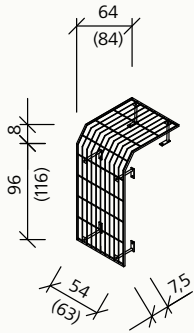

Rankgitter Typ A
(Rückwand und Dach)
für Einzelschrank 120S (240)

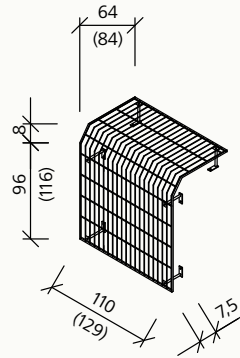

Rankgitter Typ A
(Rückwand und Dach)
für Doppelschrank 120S (240)

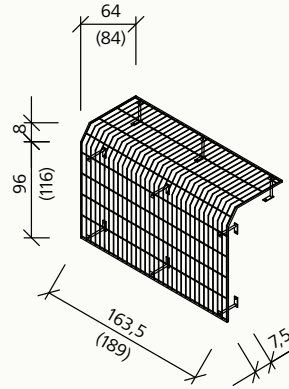

Rankgitter Typ A
(Rückwand und Dach)
für Dreifachschrank 120S (240)

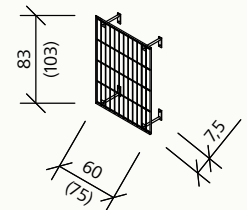

Rankgitter Typ B (Seitenwand)
für Einzel-, Doppel- und
Dreifachschrank 120 (240)

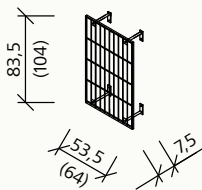

Rückwand

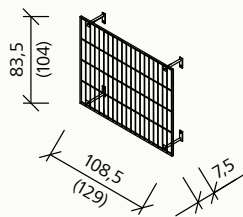

Rückwand

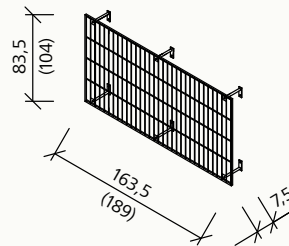

Rückwand

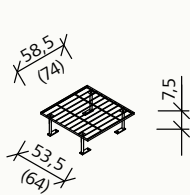

Dach

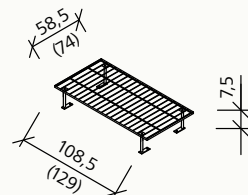

Dach

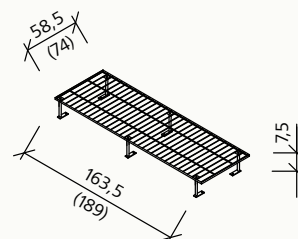

Dach

ilco-Rankgitter Typ HH

aus Schweißgitter mit
Einfassung aus Rundstahl
Durchmesser: 15 mm

Drahtstärke:
waagrecht 8 mm
senkrecht 6 mm

Maschenweite:
50 mm B x 200 mm H

feuerverzinkt nach
DIN EN ISO 1461,
zusätzlich mit farbiger
Pulverbeschichtung
gegen Aufpreis.



Abmessungen für Streusandschränke



Ilico-Streusandschrank 24 A

mit Einwurfdeckel und Schütte.

Alle Stahlteile in RAL-Standardfarbe
Schütte in RAL 7042.

Inhalt 0,5 m³

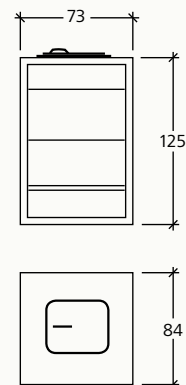

Ilico-Streusandschrank 24 B

mit Einwurfdeckel, Schütte und Tür.

Alle Stahlteile in RAL-Standardfarbe
Schütte in RAL 7042.

Inhalt 0,5 m³

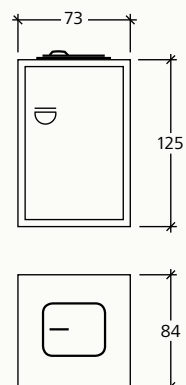

Ilico-Streusandschrank 24 D

mit Einwurfdeckeln, Schütten und Türen.

Alle Stahlteile in RAL-Standardfarbe
Schütten in RAL 7042.

Inhalt 1,0 m³

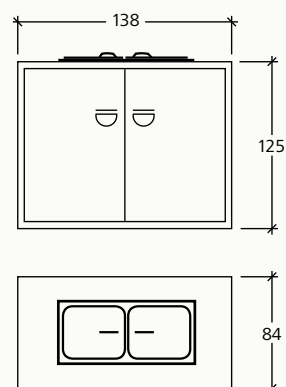



Designserie P.
für 60-240l Tonnen.

Dreifachschrank aus der Designserie P. Die Türen aus Pyramidenblech sind pulverbeschichtet in RAL anthrazitgrau. Auf Wunsch auch in anderen RAL- oder DB-Farben.

Die Türen werden über ein komfort-geräuschgedämmten Rollriegel verschlossen. Das macht die Handhabung besonders komfortabel und leise.



Designserie L.

Die pulverbeschichteten Türen dieser Serie haben ein spezielles Lochblechdesign.

Die Türen werden über einen komfortablen, leisen Komfort-Rollriegelverschluss verschlossen.

Dreifachschrank für 60-240 Liter aus der Designserie L. Die Türen aus Lochblech sind in RAL 7016 anthrazitgrau pulverbeschichtet. Die über Komfortrollriegel verschlossenen Türen sind besonders komfortabel und leise in ihrer Handhabung.

Lieferprogramm



- Müllabrechnungssysteme
- Fahrradgaragen
- Scootergaragen

- Müllschränke
- Streusandschränke
- Rankgitter

- Müllboxen
- Streusandboxen
- Geräteboxen
- Rankgitter

- Rollatorschränke
- Rollstuhlboxen





Gerätebox aus schwarzem Basalt.
Pulverbeschichtete Türen mit stabilen
Rohrrahmenschlöß.
B 160 cm x T 138 cm x H 166 cm

Die **ilco**-Müllschränke in Waschbeton-Ausführung (Leinekiesel oder Sichtbeton) sind fugenlos in einem Stück gegossen und entsprechen den DIN-Vorschriften für Müllschränke.

Weitere Ausführungen der Oberfläche sind gegen Aufpreis lieferbar. Fertigung nach DIN EN 9002 unter Güterschutzüberwachung, C 30 / 37 (B 35) mit Baustahlgewebe / Beton stahlarmiert, wasserundurchlässig. Garantieleistung nach VOB sinngemäß.



Alle Stahltüren und Rahmen sind feuerverzinkt.

Falls gewünscht, können Stellplatz-Arbeiten im Hamburger Raum sowie das Abräumen von alten Müllschrankanlagen von uns angeboten werden.

Anlieferung und Aufstellung erfolgt durch werkseigene Lkw mit Ladekran im Schwenkbereich von 8 m zum angebotenen Preis.

Durch den Einsatz unserer Spezial-Transportkarre können gegen Aufpreis auch größere Entfernungen überbrückt werden, wenn die Zufahrtswege mit einer Mindestbreite von 1,50 m befestigt und befahrbar sind.

Standplätze sind bauseits höhengerecht zu plattieren oder anderweitig zu befestigen. Bei sich gegenüber stehenden Schrank-Anlagen sollte der Zwischenabstand 1,50 m betragen. Bei Boxenanlagen sollte der Zwischenabstand 2 m betragen.

Für den Zugang- / Abrollweg der Mülltonnen sollte eine Breite von mindestens 1 m eingehalten werden. Bei Müllboxen 1,5 m



1100 V – Vorderbox Design Typ P
Für 240-1100 Liter Container



Illmann GmbH & Co. KG **Betonerzeugnisse**

Hans-Geiger-Straße 5
D-21465 Reinbek/Neuschönningstedt
Telefon 040/761 19 78-0
Telefax 040/761 19 78-20
E-Mail: illmann@ilco-beton.de
Internet: www.ilco-beton.de

